

Guide de l'utilisateur de l'imprimante Dell™ Photo Printer 720

Cliquez sur les liens figurant sur la gauche pour obtenir des informations sur les caractéristiques et le fonctionnement de l'imprimante. Pour des informations sur la documentation incluse avec l'imprimante, reportez-vous à la section [Recherche d'informations](#).

Pour commander des cartouches ou des consommables auprès de Dell :

1. Cliquez deux fois sur l'icône figurant sur le bureau.





2. Visitez le site Web de Dell ou commandez des consommables pour l'imprimante Dell par téléphone.

www.dell.com/supplies

Pour un service optimum, ayez votre numéro d'étiquette de service pour l'imprimante Dell à portée de main. Reportez-vous à la section [Code de service express et étiquette de service](#).

Remarques, mises en garde et avertissements

-  **REMARQUE** : Une REMARQUE signale des informations importantes vous permettant de mieux utiliser l'imprimante.
-  **MISE EN GARDE** : Une MISE EN GARDE signale soit un dommage éventuel pouvant affecter le matériel, soit l'éventualité d'une perte de données et vous indique comment éviter le problème.
-  **AVERTISSEMENT** : Un AVERTISSEMENT signale l'éventualité de dommages matériels, de blessures, voire un risque de mort.

Les informations contenues dans ce document peuvent être modifiées sans préavis.

© 2004 Dell Inc. Tous droits réservés.

Toute reproduction, de quelque manière que ce soit, sans l'autorisation écrite de Dell Inc. est strictement interdite.





Marques commerciales utilisées dans ce texte : *Dell* et le logo *DELL* sont des marques de Dell Inc. ; *Pentium* est une marque déposée d'Intel Corporation ; *Microsoft* et *Windows* sont des marques déposées de Microsoft Corporation.

Les autres marques commerciales et noms de marque utilisés dans ce document font référence aux entités revendiquant les marques ou au nom de leurs produits. Dell Inc. décline tout intérêt propriétaire vis à vis de marques et de noms de marque autres que les siens.

Modèle 720

Mai 2004 SRV R5221 Rev. A00

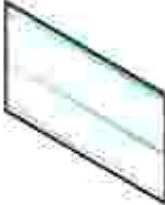
Recherche d'informations

Elément(s) recherché(s)	Emplacement
<ul style="list-style-type: none">• Pilotes de l'imprimante• Le présent <i>Guide de l'utilisateur</i>	<p><i>CD-ROM des pilotes et des utilitaires</i></p>  <p>La documentation et les pilotes sont fournis avec l'imprimante Dell que vous avez achetée. Vous pouvez utiliser le CD-ROM pour désinstaller ou réinstaller les pilotes ou pour accéder à la documentation.</p> <p>Il est possible que des fichiers Lisez-moi soient inclus sur le CD-ROM. Ils contiennent des mises à jour de dernière minute au sujet de modifications techniques apportées à l'imprimante ou des références techniques avancées pour des utilisateurs ou techniciens expérimentés.</p>
<ul style="list-style-type: none">• Consignes de sécurité• Installation et utilisation de l'imprimante• Informations de garantie	<p><i>Manuel du propriétaire</i></p> 
<ul style="list-style-type: none">• Configuration de l'imprimante	<p>Schéma de configuration</p> 
Code de service express et numéro d'étiquette de service	<p>Code de service express et étiquette de service</p>  <p>Cette étiquette est apposée sous le capot avant de l'imprimante.</p>

	<p>Elle permet d'identifier l'imprimante lorsque vous accédez au site support.dell.com ou que vous contactez le service d'assistance technique.</p> <p>REMARQUE : Le code de service express n'est pas disponible dans certains pays.</p>
<ul style="list-style-type: none"> • Derniers pilotes de l'imprimante • Réponses à des questions des services d'assistance technique et clientèle • Documentation de l'imprimante 	<p>Site Web d'assistance technique de Dell : support.dell.com.</p> <p>Ce site fournit plusieurs outils en ligne, y compris :</p> <ul style="list-style-type: none"> • Solutions : conseils et astuces de dépannage, articles rédigés par des techniciens et cours en ligne ; • Communauté : discussions en ligne avec d'autres clients Dell ; • Mises à jour : informations de mise à jour des composants, tels que la mémoire ; • Assistance clientèle : informations de contact, d'état d'une commande, de garantie et de réparation ; • Téléchargements : pilotes • Références : documentation de l'imprimante et spécifications relatives au produit
<ul style="list-style-type: none"> • Utilisation de Windows XP • Documentation de l'imprimante 	<p>Service de support et aide de Windows XP</p> <ol style="list-style-type: none"> 1. Cliquez sur Démarrer→ Aide et support. 2. Tapez un mot ou une expression décrivant le problème auquel vous êtes confronté, puis cliquez sur l'icône de la flèche. 3. Cliquez sur la rubrique correspondant à votre problème. 4. Suivez les instructions qui s'affichent à l'écran.

A propos de l'imprimante

- [Présentation des composants de l'imprimante](#)
 - [Installation de l'imprimante](#)
 - [Présentation du logiciel de l'imprimante](#)
-

Présentation des composants de l'imprimante

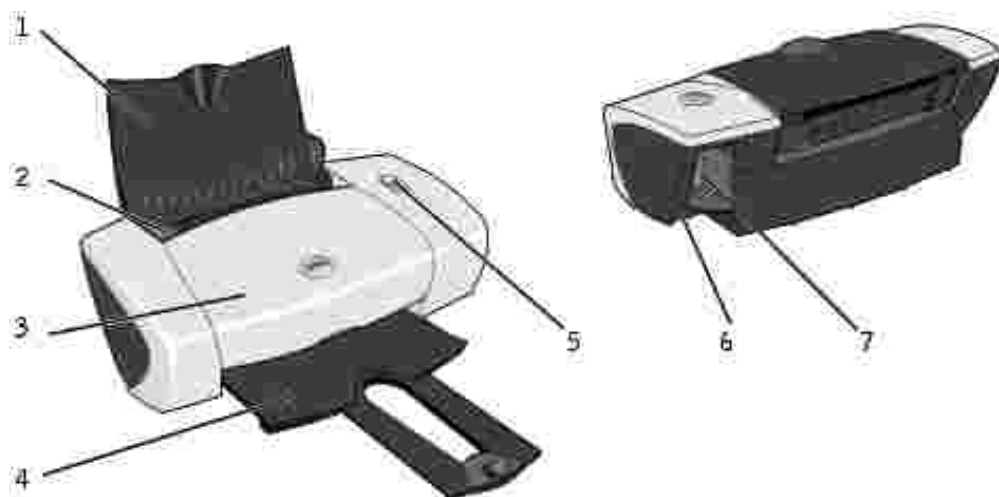

Numéro :	Composant :	Description :
1	Support papier	Composant contenant le papier chargé.
2	Guide papier	Guide permettant d'alimenter correctement le papier dans l'imprimante.
3	Capot avant	Capot à ouvrir pour changer les cartouches.
4	Bac de sortie du papier	Bac recevant le papier au fur et à mesure qu'il sort de l'imprimante. REMARQUE : Tirez dessus pour le déployer.
5	Bouton Marche/arrêt/Reprendre	Bouton permettant de mettre l'imprimante sous et hors tension ou d'éjecter le papier de l'imprimante.
6	Connecteur USB	Prise dans laquelle se branche le câble USB (vendu séparément). L'autre extrémité du câble USB se branche sur l'ordinateur.
7	Prise d'alimentation	Prise dans laquelle se branche l'adaptateur d'alimentation. REMARQUE : Insérez l'adaptateur dans la prise de l'imprimante avant de brancher le cordon d'alimentation à la prise murale.

Installation de l'imprimante

 **REMARQUE** : L'imprimante Dell Photo Printer 720 prend en charge Microsoft® Windows® 2000 et Windows XP.

Suivez les instructions fournies sur le dépliant *Installation de l'imprimante* pour installer le matériel et le logiciel. Si vous rencontrez des problèmes au cours de l'installation, reportez-vous à la section [Problèmes liés à l'installation](#) pour plus d'informations.

Présentation du logiciel de l'imprimante

Le logiciel de l'imprimante comprend les éléments suivants :

- Le Centre de solution de l'imprimante Dell, qui permet d'obtenir de l'aide sur la maintenance et le dépannage, fournit des informations de base sur l'utilisation de l'imprimante et vous guide à travers les étapes de création de projets.
- La boîte de dialogue Préférences d'impression, qui permet d'ajuster les paramètres de l'imprimante.

Utilisation du Centre de solution de l'imprimante Dell

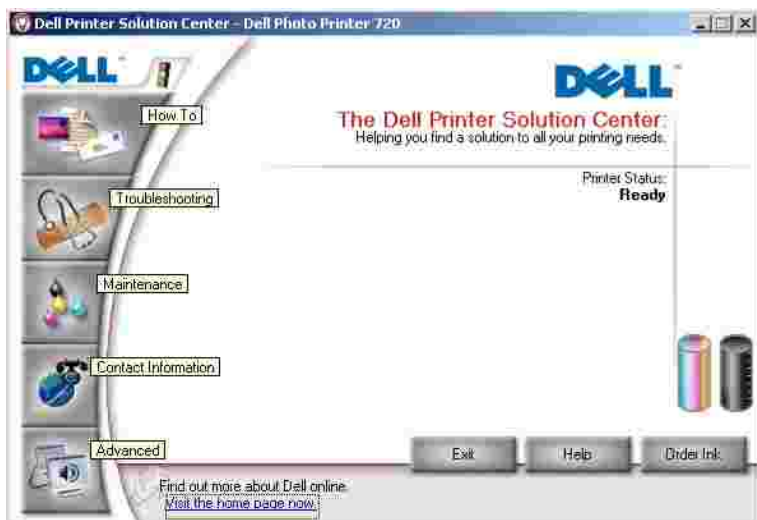

Onglet Comment

- La liste déroulante A propos de votre imprimante, dans laquelle vous pouvez choisir une rubrique, puis cliquer sur Afficher pour obtenir des informations supplémentaires.
- La liste déroulante Conseils de base pour l'impression, dans laquelle vous pouvez choisir une rubrique, puis cliquer sur Afficher pour obtenir des informations supplémentaires.
- La liste déroulante Projets, dans laquelle vous pouvez sélectionner un projet, puis cliquer sur Afficher pour obtenir des informations supplémentaires.

Onglet Dépannage : fournit des liens vers des rubriques de dépannage de base qui expliquent, notamment, comment effacer des messages d'erreur.

Onglet Maintenance

- Icône Installer une nouvelle cartouche : cliquez sur cette icône et suivez les instructions à l'écran pour installer une nouvelle cartouche.
- Icône Afficher les options d'achat pour les nouvelles cartouches : cliquez sur cette icône et suivez les instructions à l'écran pour commander de nouvelles cartouches.
- Icône Imprimer une page de test : cliquez sur cette icône pour imprimer une page de test.
- Icône Nettoyer pour corriger les rayures horizontales : cliquez sur cette icône et suivez les instructions à l'écran pour nettoyer les buses des cartouches.
- Icône Dépannage d'autres problèmes d'encre : cliquez sur cette icône pour savoir comment résoudre les problèmes d'encre.
- Icône Aligner pour corriger les bords flous : cliquez sur cette icône pour savoir comment imprimer une page d'alignement et résoudre les problèmes d'alignement des cartouches.

Onglet Contacts

- Commander des cartouches ou des consommables : site Web pour la commande de cartouches Dell, www.dell.com/supplies.
- Assistance clientèle : site Web d'assistance clientèle de Dell, support.dell.com.
- Contacter Dell par téléphone : liste des numéros de téléphone des services d'assistance clientèle de Dell par pays.

Onglet Avancé

- Bouton Etat de l'impression : cliquez dessus pour afficher les options d'affichage des informations sur l'état de l'impression à l'écran.
- Bouton A propos de : cliquez dessus pour afficher des informations sur la version du logiciel.

Pour accéder au Centre de solution de l'imprimante Dell :

Cliquez sur Démarrer → Programmes ou Tous les programmes → Imprimantes Dell → Dell Photo Printer 720 → Centre de solution de l'imprimante Dell.

Utilisation de la boîte de dialogue Préférences d'impression

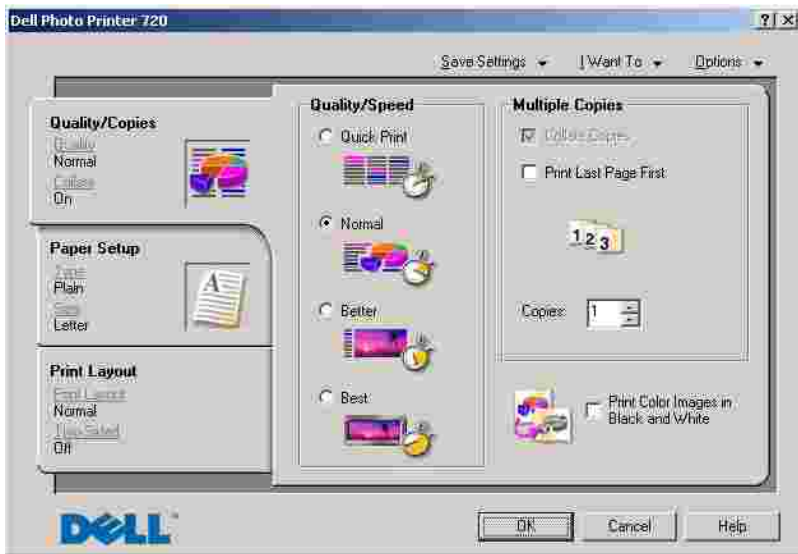

La boîte de dialogue Préférences d'impression permet de modifier les différents paramètres de l'imprimante. Vous pouvez modifier les paramètres de la boîte de dialogue Préférences d'impression selon le type de projet que vous souhaitez créer.

Pour accéder à la boîte de dialogue Préférences d'impression :

1. Le document étant ouvert, cliquez sur Fichier → Imprimer.

La boîte de dialogue Imprimer s'affiche.

2. Dans la boîte de dialogue Imprimer, cliquez sur Préférences, Propriétés, Options ou Configuration (selon le programme ou le système d'exploitation utilisé).

L'écran Préférences d'impression s'affiche.

Pour accéder à la boîte de dialogue Préférences d'impression alors qu'aucun document n'est ouvert :

1. Sous Windows XP, cliquez sur Démarrer → Panneau de configuration → Imprimantes et autre matériel → Imprimantes et télécopieurs.

Sous Windows 2000, cliquez sur Démarrer → Paramètres → Imprimantes.

2. Cliquez avec le bouton droit de la souris sur l'icône de l'imprimante, puis sélectionnez Préférences d'impression.

 **REMARQUE** : Les paramètres de l'imprimante qui ont été modifiés dans le dossier Imprimantes deviennent les paramètres par défaut de la plupart des programmes.

Onglets Préférences d'impression

La boîte de dialogue Préférences d'impression comporte trois onglets principaux.

Dans cet onglet :	Vous pouvez modifier ces paramètres :
Qualité / Copies	Qualité d'impression : sélectionnez Brouillon, Normale, Meilleure ou Excellente en fonction de la qualité d'impression désirée. Brouillon est l'option d'impression la plus rapide.
	Options copies : personnalisez la manière dont l'imprimante imprime plusieurs copies. Assemblées, Normale ou Commencer par la dernière page.
	Impression en noir uniquement : imprimez en noir et blanc des images en couleur afin d'économiser l'encre de la cartouche couleur.
Config. papier	Type : sélectionnez le type et le format de papier.
	Orientation : sélectionnez l'orientation du document sur la page imprimée. Vous avez le choix entre l'orientation Portrait ou Paysage.
Mise en page	Mise en page : sélectionnez Normal, Papier continu, Miroir, Multi-up, Affiche ou Livret.
	Impression recto verso : sélectionnez cette option pour imprimer sur les deux côtés d'une feuille de papier.

Utilisation de l'imprimante

● [Chargement du papier](#)

● [Impression](#)

Chargement du papier

1. Chargez le papier contre le guide, sur le bord droit du support papier.
2. Exercez une pression sur le bord gauche du guide papier et faites-le glisser jusqu'au bord gauche du papier.

 **REMARQUE** : N'enfoncez pas le papier dans l'imprimante. Veillez à ce qu'il soit à plat sur la surface du support papier et que le bord droit du guide papier soit calé contre le bord droit du papier.

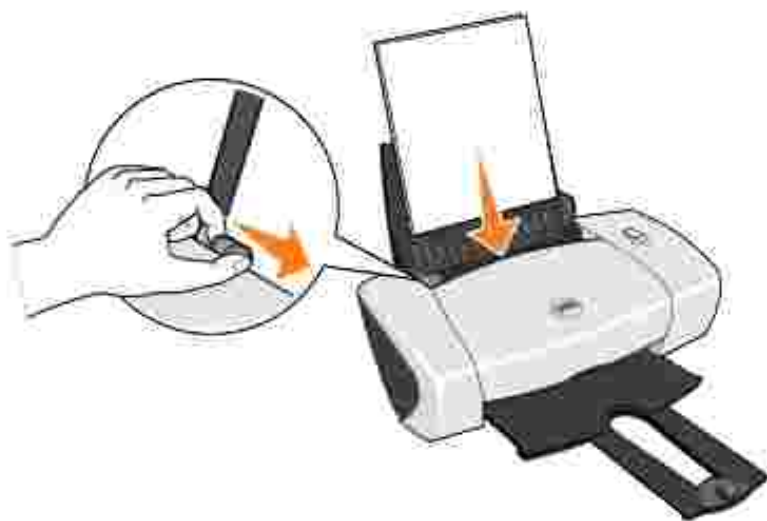

Impression

Impression d'un document

1. Mettez l'ordinateur et l'imprimante sous tension et vérifiez qu'ils sont branchés.
2. Chargez du papier avec la face à imprimer tournée vers le haut. Pour plus d'informations, reportez-vous à la section [Chargement du papier](#).
3. Le document étant ouvert, cliquez sur Fichier → Imprimer.
4. Personnalisez les paramètres d'impression :
 - a. Cliquez sur Préférences, Propriétés, Options ou Configuration (en fonction de l'application

ou du système d'exploitation utilisé).

La boîte de dialogue Préférences d'impression s'affiche.

- b. Dans l'onglet Qualité / Copies, sélectionnez Qualité d'impression, le type de papier, le nombre de copies et l'impression en noir et blanc ou en couleur.
 - c. Dans l'onglet Config. papier, sélectionnez un format de papier et une orientation.
 - d. Dans l'onglet Mise en page, sélectionnez les paramètres de mise en page et d'impression recto verso.
 - e. Pour afficher les détails d'un paramètre, cliquez avec le bouton droit de la souris sur ce paramètre à l'écran, puis sélectionnez Qu'est-ce que c'est ?.
 - f. Une fois que vous avez apporté tous les changements souhaités dans la boîte de dialogue Préférences d'impression, cliquez sur OK au bas de l'écran pour revenir à la boîte de dialogue Imprimer.
5. Cliquez sur OK ou sur Imprimer (selon le programme ou le système d'exploitation utilisé).

Impression de photos

1. Chargez du papier photo avec la face à imprimer (glacée) tournée vers le haut. Pour plus d'informations, reportez-vous à la section [Chargement du papier](#).
2. Le document étant ouvert, cliquez sur Fichier → Imprimer.
3. Pour personnaliser les paramètres d'impression, cliquez sur Préférences, Propriétés, Options ou Configuration (selon le programme ou le système d'exploitation utilisé).

La boîte de dialogue Préférences d'impression s'affiche.

4. Dans l'onglet Qualité / Copies, sélectionnez Qualité d'impression et le type de papier voulu.
5. Dans l'onglet Config. papier, sélectionnez un format de papier et une orientation.



REMARQUE : Utilisez du papier photo, glacé ou couché pour l'impression de photos.

6. Dans l'onglet Mise en page, sélectionnez la mise en page photo.
7. Une fois que vous avez fini de personnaliser la photo, cliquez sur OK.
8. Cliquez sur OK ou sur Imprimer (selon le programme ou le système d'exploitation utilisé).
9. Pour empêcher les bavures ou que les photos ne collent l'une à l'autre, retirez-les au fur et à mesure qu'elles sortent de l'imprimante.



REMARQUE : Avant de placer vos photos dans un album non adhésif ou de les encadrer, laissez-les sécher complètement (de 12 à 24 heures selon les conditions ambiantes). La durée de vie de vos photos n'en sera que prolongée.

Impression d'autres projets

Le menu Actions propose des assistants pour créer divers projets. Vous pouvez, par exemple, imprimer une photo, une enveloppe, une carte de vœux, imprimer sur du papier continu ou encore créer une affiche ou un livret.

1. Le document étant ouvert, cliquez sur Fichier → Imprimer.
2. Pour personnaliser les paramètres d'impression, cliquez sur Préférences, Propriétés, Options ou Configuration (selon le programme ou le système d'exploitation utilisé).

La boîte de dialogue Préférences d'impression s'affiche et le menu Actions est ouvert.

3. Sélectionnez un des projets proposés ou cliquez sur Afficher d'autres suggestions d'impression.
4. Suivez les instructions qui s'affichent à l'écran pour créer votre projet.

Maintenance des cartouches

- [Remplacement des cartouches](#)
 - [Alignement des cartouches](#)
 - [Nettoyage des buses de la cartouche](#)
-

Remplacement des cartouches

 **AVERTISSEMENT** : Avant d'effectuer les procédures de cette section, lisez et suivez les instructions du paragraphe « AVERTISSEMENT : CONSIGNES DE SECURITE » du *Manuel du propriétaire*.

Les cartouches d'encre Dell ne sont disponibles qu'après de Dell. Vous pouvez commander de l'encre en ligne à l'adresse suivante www.dell.com/supplies ou par téléphone. Pour savoir comment passer une commande par téléphone, reportez-vous au *Manuel du propriétaire*.

Dell recommande les cartouches Dell pour l'imprimante. La garantie Dell ne couvre pas les problèmes causés par l'utilisation d'accessoires ou de composants non fournis par Dell.

1. Mettez l'imprimante sous tension.
2. Ouvrez le capot avant.



Le chariot des cartouches se place en position de chargement, à moins que l'imprimante ne soit occupée.

3. Appuyez sur les pattes des couvercles des cartouches, puis soulevez ces derniers.



4. Retirez les anciennes cartouches.

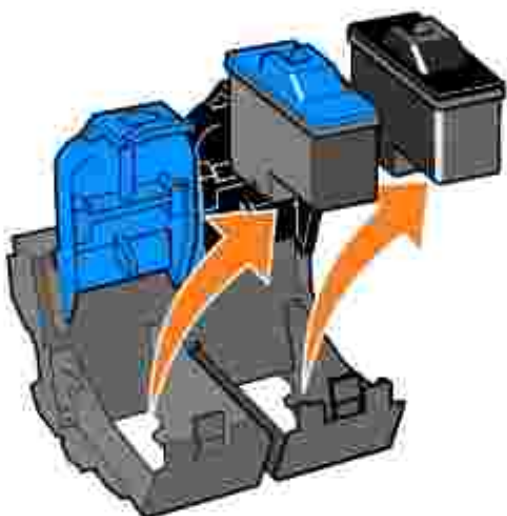

5. Conservez les cartouches usagées dans un récipient hermétique ou mettez-les au rebut.
6. S'il s'agit de cartouches neuves, ôtez l'autocollant et la bande protectrice transparente situés au dos et au-dessous de chaque cartouche.

 **REMARQUE** : Vous pouvez utiliser votre imprimante avec une seule cartouche (couleur ou noire). Pour prolonger la durée de vie de la cartouche couleur et obtenir une vitesse d'impression plus élevée, insérez une cartouche noire et une cartouche couleur.

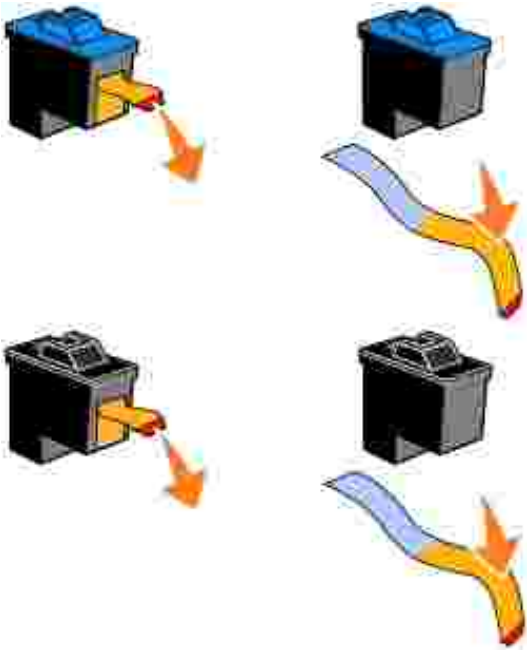

7. Insérez les nouvelles cartouches. Vérifiez que la cartouche couleur est correctement installée dans le chariot de gauche et la cartouche noire dans le chariot de droite.

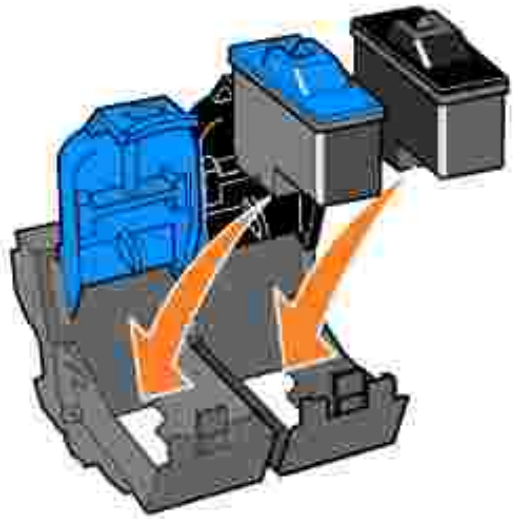

8. Fermez chaque couvercle.

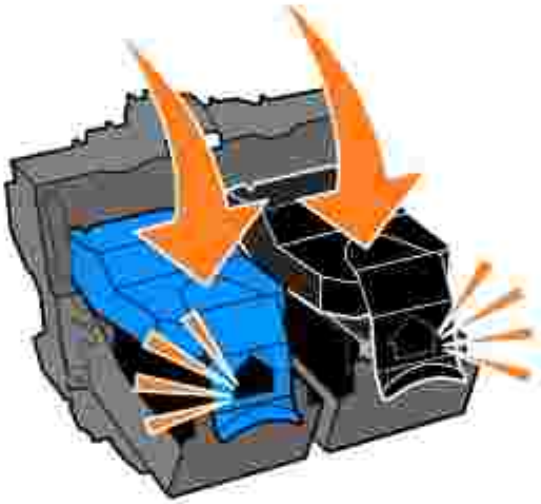

9. Fermez le capot avant. Ce capot doit être refermé pour que vous puissiez lancer une nouvelle impression.



10. Ouvrez le Centre de solution de l'imprimante Dell en cliquant sur Démarrer→ Programmes ou Tous les programmes→ Imprimantes Dell→ Dell Photo Printer 720→ Centre de solution de l'imprimante Dell.
11. Cliquez sur l'onglet Maintenance.
12. Cliquez sur Installer une nouvelle cartouche d'encre.
13. Cliquez sur Suivant.
14. Sélectionnez le type de cartouche que vous avez installée.

 **REMARQUE** : Indiquez s'il s'agit d'une cartouche neuve ou usagée. Si une cartouche usagée est identifiée comme neuve dans le Centre de solution de l'imprimante Dell, les niveaux d'encre risquent d'être incorrects.

15. Cliquez sur Suivant.
16. Si vous avez inséré une cartouche neuve, passez à la section [Alignement des cartouches](#).

Alignement des cartouches

En principe, vous ne devez aligner les cartouches que lorsque vous en installez ou que vous en remplacez une. Vous devrez, peut-être, effectuer également cette opération lorsque les caractères imprimés sont mal formés ou ne sont pas alignés correctement sur la marge gauche ou lorsque les lignes verticales ou droites apparaissent ondulées.

Pour aligner les cartouches :

1. Chargez du papier ordinaire. Pour plus d'informations, reportez-vous à la section [Chargement du papier](#).
2. Cliquez sur Démarrer → Programmes ou Tous les programmes → Imprimantes Dell → Dell Photo Printer 720 → Centre de solution de l'imprimante Dell.
3. Cliquez sur l'onglet Maintenance.
4. Cliquez sur Aligner pour corriger les bords flous.
5. Cliquez sur Imprimer.

Une page d'alignement s'imprime.

6. Regardez chaque ligne de la page d'alignement. Identifiez la flèche la plus foncée de chaque ligne, puis entrez le nombre affiché sous cette flèche dans les champs appropriés à l'écran.
7. Une fois toutes les valeurs entrées, cliquez sur OK.

Les cartouches sont alignées.

Nettoyage des buses de la cartouche

Il peut être nécessaire de nettoyer les buses dans les cas suivants :

- Des lignes blanches apparaissent dans les graphiques ou dans les zones de noir.
- L'impression est trop sombre ou présente des bavures.

- Les couleurs sont fades, ne s'impriment pas ou pas complètement.
- Les lignes verticales ne sont pas droites et les bords sont irréguliers.

Pour nettoyer les buses de la cartouche :

1. Chargez du papier ordinaire. Pour plus d'informations, reportez-vous à la section [Chargement du papier](#).
2. Cliquez sur Démarrer→ Programmes ou Tous les programmes→ Imprimantes Dell→ Dell Photo Printer 720→ Centre de solution de l'imprimante Dell.
3. Cliquez sur l'onglet Maintenance.
4. Cliquez sur Nettoyer pour corriger les rayures horizontales.
5. Cliquez sur Imprimer.

Lorsqu'une page s'imprime, l'encre est projetée dans les buses afin de les désobstruer.

6. Relancez l'impression du document pour vérifier que la qualité d'impression s'est améliorée.
7. Si elle n'est toujours pas satisfaisante, nettoyez les buses des cartouches, puis réimprimez le document.

Dépannage

- [Problèmes liés à l'installation](#)
 - [Problèmes courants](#)
 - [Amélioration de la qualité d'impression](#)
-

Problèmes liés à l'installation

Problèmes liés à l'ordinateur

Vérifiez que l'imprimante est compatible avec l'ordinateur : L'imprimante Dell Photo Printer 720 prend en charge Windows 2000 et Windows XP.

Vérifiez que l'imprimante et l'ordinateur sont sous tension.

Vérifiez le câble USB :

- Assurez-vous que le câble USB est correctement branché à l'imprimante et à l'ordinateur.
- Arrêtez l'ordinateur, rebranchez le câble USB en vous reportant au schéma de configuration de l'imprimante, puis redémarrez l'ordinateur.

Si l'écran d'installation du logiciel n'apparaît pas automatiquement, installez le logiciel manuellement :

1. Insérez le CD des *pilotes et utilitaires* dans le lecteur.
2. Sous *Windows XP*, cliquez sur Démarrer→Poste de travail.

Sous *Windows 2000*, cliquez deux fois sur Poste de travail sur le bureau.
3. Cliquez deux fois sur l'icône du lecteur de CD-ROM. Si nécessaire, cliquez deux fois sur le fichier setup.exe.
4. Lorsque l'écran d'installation du logiciel apparaît, cliquez sur Installer.
5. Suivez les instructions qui s'affichent à l'écran pour terminer l'installation.

Déterminez si le logiciel de l'imprimante est installé : Cliquez sur Démarrer→ Programmes ou Tous les programmes→Imprimantes Dell→Dell Photo Printer 720. Si Dell Photo Printer 720 n'apparaît pas dans la liste des programmes, le logiciel de l'imprimante n'est pas installé. Installez-le. Pour plus d'informations, reportez-vous à la section [Désinstallation et réinstallation du logiciel](#).

Résolvez les problèmes de communication entre l'imprimante et l'ordinateur :

- Débranchez le câble USB de l'imprimante et de l'ordinateur. Rebranchez le câble USB à l'imprimante et à l'ordinateur.
- Mettez l'imprimante hors tension. Débranchez le cordon d'alimentation de l'imprimante de la prise de courant. Rebranchez le cordon d'alimentation de l'imprimante dans la prise de

- courant et mettez l'imprimante sous tension.
- Redémarrez l'ordinateur.

Définissez l'imprimante en tant qu'imprimante par défaut :

Windows XP

1. Cliquez sur Démarrer → Panneau de configuration → Imprimantes et autre matériel → Imprimantes et télécopieurs.
2. Cliquez avec le bouton droit de la souris sur Dell Photo Printer 720 et sélectionnez l'option Définir par défaut.

Windows 2000

1. Cliquez sur Démarrer → Paramètres → Imprimantes.
2. Cliquez avec le bouton droit de la souris sur Dell Photo Printer 720 et sélectionnez l'option Définir par défaut.

Désinstallation et réinstallation du logiciel

Si l'imprimante ne fonctionne pas correctement ou que des messages d'erreur de communication apparaissent lorsque vous l'utilisez, vous pouvez désinstaller, puis réinstaller le logiciel de l'imprimante.

1. Cliquez sur Démarrer → Programmes ou Tous les programmes → Imprimantes Dell → Dell Photo Printer 720 → Désinstallation de l'imprimante Dell Photo Printer 720.
2. Suivez les instructions qui s'affichent à l'écran.
3. Redémarrez l'ordinateur.
4. Insérez le CD des *pilotes et utilitaires*, puis suivez les instructions qui s'affichent à l'écran.

Si l'écran d'installation n'apparaît pas :

- a. Sous *Windows XP*, cliquez sur Démarrer → Poste de travail.

Sous *Windows 2000*, cliquez deux fois sur Poste de travail sur le bureau.

- b. Cliquez deux fois sur l'icône du lecteur de CD-ROM. Si nécessaire, cliquez deux fois sur le fichier setup.exe.
- c. Lorsque l'écran d'installation du logiciel de l'imprimante apparaît, cliquez sur Installer.
- d. Suivez les instructions qui s'affichent à l'écran pour terminer l'installation.

Problèmes liés à l'imprimante

Vérifiez que le cordon d'alimentation de l'imprimante est correctement branché à l'imprimante et à la prise de courant.

Déterminez si l'imprimante est en attente ou en pause :

Windows XP

1. Cliquez sur Démarrer → Panneau de configuration → Imprimantes et autre matériel → Imprimantes et télécopieurs.
2. Cliquez deux fois sur Dell Photo Printer 720, puis cliquez sur l'imprimante.
3. Vérifiez que la case d'option en regard de Suspendre l'impression n'est pas cochée. Si elle l'est, cliquez dessus pour la désélectionner.

Windows 2000

1. Cliquez sur Démarrer → Paramètres → Imprimantes.
2. Cliquez deux fois sur Dell Photo Printer 720, puis cliquez sur l'imprimante.
3. Vérifiez que la case d'option en regard de Suspendre l'impression n'est pas cochée. Si elle l'est, cliquez dessus pour la désélectionner.

Vérifiez que les cartouches sont correctement installées et que l'autocollant et la bande protectrice ont été retirés de chacune d'elles.

Assurez-vous que le papier a été chargé correctement : Pour plus d'informations, reportez-vous à la section [Chargement du papier](#).

Problèmes courants

Problèmes liés au papier

Assurez-vous que le papier a été chargé correctement : Pour plus d'informations, reportez-vous à la section [Chargement du papier](#).

Utilisez uniquement du papier recommandé pour l'imprimante : Pour plus d'informations, reportez-vous à la section [Consignes d'utilisation](#).

Utilisez moins de papier lorsque vous imprimez plusieurs pages : Pour plus d'informations, reportez-vous à la section [Consignes d'utilisation](#).

Vérifiez que le papier n'est pas froissé, déchiré ou abîmé.

Assurez-vous que le papier est placé contre le bord droit du support papier et que le guide papier est calé contre le bord gauche du papier.

Vérifiez si un bourrage papier s'est produit.

A l'aide de l'imprimante et de l'ordinateur

Suivez les instructions à l'écran pour éliminer le bourrage papier.

A l'aide de l'imprimante uniquement

1. Mettez l'imprimante hors tension.
 2. Tenez fermement le papier et retirez-le délicatement de l'imprimante.
 3. Remettez l'imprimante sous tension et relancez l'impression du document.
-

Amélioration de la qualité d'impression

Si vous n'êtes pas satisfait de la qualité d'impression des documents, vous pouvez l'améliorer de différentes manières :

- Utilisez le papier approprié. Par exemple, utilisez du papier photo Dell Premium si vous imprimez des photos.
- Utilisez du papier ayant un grammage plus élevé, plus blanc ou couché. Utilisez du papier photo Dell Premium si vous imprimez des photos.
- Si la page imprimée est vierge et que les cartouches contiennent de l'encre, attendez 20 minutes, puis relancez l'impression.
- Sélectionnez une qualité d'impression supérieure.

Pour ce faire :

1. Le document étant ouvert, cliquez sur Fichier → Imprimer.

La boîte de dialogue Imprimer s'affiche.

2. Cliquez sur Préférences, Propriétés ou Options (en fonction de l'application ou du système d'exploitation utilisé).
3. Dans l'onglet Qualité / Copies, sélectionnez Qualité d'impression, puis choisissez un paramètre de qualité d'impression supérieur.
4. Réimprimez le document.
5. Si la qualité d'impression ne s'améliore pas, essayez d'aligner et de nettoyer les cartouches. Pour plus d'informations sur l'alignement des cartouches, reportez-vous à la section [Alignement des cartouches](#). Pour plus d'informations sur le nettoyage des cartouches, reportez-vous à la section [Nettoyage des buses des cartouches](#).

Pour des solutions supplémentaires, consultez le Centre de solution de l'imprimante Dell ou visitez le site support.dell.com.

Pour accéder au Centre de solution de l'imprimante Dell :

1. Cliquez sur Démarrer → Programmes ou Tous les programmes → Imprimantes Dell → Dell Photo Printer 720 → Centre de solution de l'imprimante Dell.
2. Cliquez sur l'onglet Dépannage.

Spécifications de l'imprimante

- [Présentation](#)
 - [Conditions d'exploitation](#)
 - [Besoins et alimentation en électricité](#)
 - [Systèmes d'exploitation pris en charge](#)
 - [Mémoire requise et exigences matérielles](#)
 - [Consignes d'utilisation](#)
 - [Câbles](#)
-

Présentation

Mémoire	0,5 MBit (ROM), 1 MBit (DRAM)
Connectivité	Câble USB
Utilisation maximale	2 000 pages par mois
Durée de vie de l'imprimante	26 280 heures

Conditions d'exploitation

Température et humidité relative

Condition	Température	Humidité relative (sans condensation)
Fonctionnement	de 60° à 90° F	de 8 à 80 %
Stockage	de 34° à 140° F	de 10 à 90 %
Expédition	de -40° à 140° F	de 10 à 90 %

Besoins et alimentation en électricité

Puissance absorbée c.a.	110 V
Fréquence assignée	60 Hz
Entrée en c.a. minimale	90 V c.a.
Entrée en c.a. maximale	270 V c.a.
Courant d'entrée maximal	0,45 A
Consommation électrique moyenne	
En mode de veille	1,45 W
Fonctionnement normal	7,86 W

Systèmes d'exploitation pris en charge

L'imprimante Dell Photo Printer 720 prend en charge :

Windows XP

Windows 2000

Mémoire requise et exigences matérielles

Votre système d'exploitation doit répondre aux exigences minimales suivantes :

Système d'exploitation	Vitesse du processeur (Mhz)	RAM (Mo)	Disque dur (Mo)
Windows XP	Pentium II 300	128	500
Windows 2000	Pentium II 233	128	500

Consignes d'utilisation

Chargez jusqu'à :	Vérifiez les points suivants :
100 feuilles de papier ordinaire,	<ul style="list-style-type: none"> Le papier est chargé verticalement contre le bord droit du support papier. Le guide papier est calé contre le bord gauche du papier.



REMARQUE : Chargez le papier à en-tête en insérant d'abord le haut de l'en-tête dans l'imprimante, en-tête tourné vers vous.

- Vous sélectionnez une qualité Brouillon, Normale, Meilleure ou Excellente.

20 feuilles de papier continu

- Vérifiez qu'il n'y a plus de papier sur le support avant d'insérer le papier continu.
- Vous avez placé une pile de papier continu contenant seulement le nombre de feuilles nécessaires derrière l'imprimante.



REMARQUE : Vous devez sélectionner le format Papier continu A4 ou Format lettre continu dans la boîte de dialogue Préférences d'impression. Un bourrage papier peut se produire si vous ne sélectionnez aucune de ces options. Reportez-vous à la section [Problèmes liés au papier](#).

- Chargez le bord d'attaque du papier continu dans l'imprimante en le calant contre le bord droit du support papier.
- Appuyez sur le guide papier et faites-le glisser jusqu'au bord gauche du papier continu.
- Vous utilisez du papier continu conçu pour les imprimantes jet d'encre.

10 enveloppes

- La face à imprimer des enveloppes est tournée vers le haut.
- Les enveloppes sont chargées verticalement contre le bord droit du support papier.
- L'emplacement du timbre se trouve dans le coin supérieur gauche.



	<ul style="list-style-type: none"> • Le guide papier est calé contre le bord gauche des enveloppes. • Vous avez sélectionné l'orientation Paysage. • Vous sélectionnez le format d'enveloppe approprié. Si le format d'enveloppe exact n'est pas disponible, sélectionnez le format supérieur et réglez les marges droite et gauche afin que le texte soit correctement positionné. <p>REMARQUE : Vous pouvez charger une seule enveloppe dans le support papier sans retirer le papier ordinaire.</p>
25 cartes de vœux, fiches, cartes postales ou cartes photographiques	<ul style="list-style-type: none"> • La face à imprimer des cartes est tournée vers le haut. • Les cartes sont chargées verticalement contre le bord droit du support papier. • Le guide papier est calé contre le bord gauche des cartes. • Vous sélectionnez une qualité Normale, Meilleure ou Excellente.
25 feuilles de papier glacé ou photo,	<ul style="list-style-type: none"> • Le côté couché ou glacé est tourné vers le haut. • Le guide papier est calé contre le bord gauche du papier. • Vous sélectionnez une qualité Normale, Meilleure ou Excellente. • Le papier est chargé verticalement contre le bord droit du support papier.
1 transfert sur tissu	<ul style="list-style-type: none"> • Vous respectez les instructions de chargement figurant sur l'emballage. • La face vierge du transfert est tournée vers le haut. • Le guide papier est calé contre le bord gauche du transfert. • Vous sélectionnez une qualité Normale, Meilleure ou Excellente.
20 transparents,	<ul style="list-style-type: none"> • La face grainée des transparents est tournée vers le haut. • Le guide papier est calé contre le bord gauche des transparents. <p>REMARQUE : Vous pouvez charger un seul transparent dans le support papier sans retirer le papier ordinaire.</p> <ul style="list-style-type: none"> • Vous sélectionnez une qualité Normale, Meilleure ou Excellente. • Les transparents sont chargés verticalement contre le bord droit du support papier.

Câbles

L'imprimante Dell Photo Printer 720 utilise un câble USB (vendu séparément).



Avis de réglementation

Avis de réglementation

Une interférence électromagnétique (IEM) est un signal ou une émission, rayonnés en espace libre ou transmis par conduction le long des fils électriques ou d'interface. Cette interférence entrave le fonctionnement de la radionavigation et d'autres systèmes de sécurité ou dégrade sérieusement, empêche ou interrompt de façon répétée un service de radiocommunication autorisé. Les services de radiocommunication englobent notamment, sans être limités à, la radiodiffusion commerciale AM/FM, la télévision, les téléphones cellulaires, les radars, le contrôle de la circulation aérienne, les récepteurs d'appel et les services de communications personnelles (SCP). Ces services soumis à licence, ainsi que les éléments rayonnants non intentionnels tels que les appareils numériques, contribuent à l'environnement électromagnétique.

La compatibilité électromagnétique représente la capacité des éléments d'un équipement électronique à fonctionner ensemble dans leur environnement électronique. Cet appareil a été conçu pour être compatible avec les limites d'interférences électromagnétiques définies par les agences de réglementation, mais nous ne pouvons pas garantir qu'aucune interférence ne se produira dans une installation particulière. Si cet appareil interfère avec les services de communications radiophoniques, ce qui se vérifie en le mettant hors tension, puis de nouveau sous tension, l'utilisateur est invité à corriger ces interférences en prenant une ou plusieurs des mesures suivantes :

- Réorientez l'antenne de réception.
- Déplacez l'appareil en fonction du récepteur.
- Eloignez l'appareil du récepteur.
- Branchez l'appareil sur une prise d'un circuit électrique différent de celui sur lequel est branché le récepteur.

Si nécessaire, contactez un représentant du service d'assistance technique de Dell ou un technicien radio/télévision expérimenté pour obtenir des suggestions supplémentaires.

Les périphériques Dell™ sont conçus, testés et classés en fonction de l'environnement électromagnétique pour lequel ils sont destinés.

Tout équipement informatique y compris les périphériques, cartes d'extension, imprimantes, périphériques d'entrée/sortie (E/S), moniteurs, etc., qui est intégré ou connecté à l'ordinateur doit correspondre à la même classification électromagnétique que celle de l'ordinateur.

Notice concernant les câbles de signaux blindés : Utilisez seulement des câbles blindés pour connecter des périphériques à un périphérique Dell car ainsi, vous limitez les risques d'interférences avec des services de communications radiophoniques. L'utilisation de tels câbles garantit que vous utilisez la classification CEM (compatibilité électromagnétique) appropriée pour l'environnement d'installation. Pour les imprimantes parallèles, le câble est fourni par Dell. Si

vous préférez, vous pouvez commander un câble auprès de Dell en accédant au site Web accessories.us.dell.com/sna/category.asp?category_id=4117.

Avis de conformité IC (Canada uniquement)

Notez que la réglementation d'Industrie Canada stipule que les changements ou modifications non expressément approuvés par Dell peuvent avoir pour effet d'annuler votre droit d'exploiter ce matériel.

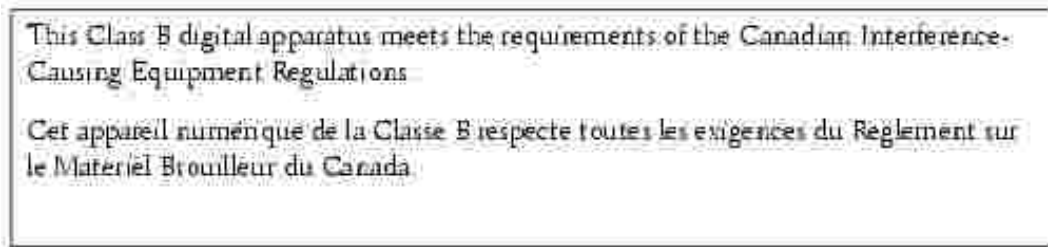

Conformité aux directives de l'Union européenne (CE)

Le symbole **CE** indique la conformité de ce périphérique Dell aux directives CEM (compatibilité électromagnétique) de l'Union européenne. Un tel symbole indique que ce périphérique Dell est conforme aux normes techniques suivantes :

- EN 55022 - " Appareils de traitement de l'information - Caractéristiques des perturbations radioélectriques - Limites et méthodes de mesure ".
- EN 55024 - " Appareils de traitement de l'information - Caractéristiques des perturbations électromagnétiques - Limites et méthodes de mesure ".
- EN 61000-3-2 - " Compatibilité électromagnétique (EMC), Partie 3 : Limites - Section 2 : Limites pour les émissions de courant harmonique (courant appelé par les appareils inférieur ou égal à 16 A par phase) ".
- EN 61000-3-3 - " Compatibilité électromagnétique (EMC), Partie 3 : Limites - Section 3 : Limitation des fluctuations de tension et du scintillement dans les systèmes d'alimentation basse tension applicable aux équipements dotés d'un courant nominal allant jusqu'à 16 A ".
- EN 60950 - " Sécurité des matériels de traitement de l'information ".

REMARQUE : Les exigences de la norme EN55022 en matière d'émissions mènent à deux classifications :

- La classe A concerne les zones commerciales normales.
- La classe B concerne les zones résidentielles.

Ce périphérique Dell est classé pour une utilisation dans un environnement résidentiel (classe B).

Une " Déclaration de conformité " en accord avec les directives et normes précédemment citées a été établie et est conservée chez Dell Computer Corporation Products Europe BV, à Limerick, Irlande.

Conformité CE

Cet appareil est conforme aux spécifications de la Directive européenne 1999/5/EC.

Cet équipement est conforme aux principales caractéristiques définies dans la Directive européenne R&TTE 1999/5/CE.

Die Geräte erfüllen die grundlegenden Anforderungen der R&TTE-Richtlinie (1999/5/EG).

Questa apparecchiatura è conforme ai requisiti essenziali della Direttiva Europea R&TTE 1999/5/CE.

Este equipo cumple los requisitos principales de la Directiva 1999/5/CE de la UE, "Equipos de Terminales de Radio y Telecomunicaciones".

Este equipamento cumpre os requisitos esenciais da Directiva 1999/5/CE do Parlamento Europeo e do Consello (Directiva RTT).

O εξοπλισμός αυτός πληροί τις βασικές απαιτήσεις της κοινής οδηγίας EU R&TTE 1999/5/ΕΚ.

Deze apparatuur voldoet aan de noodzakelijke vereisten van EU-richtlijn betreffende radioapparatuur en telecommunicatie-apparatuur 1999/5/EG.

Deette udstyr opfylder de væsentlige krav i EU's direktiv 1999/5/EC om radio- og teleterminaludstyr.

Deette utstyr er i overensstemmelse med hovedkravene i R&TTE-direktivet (1999/5/EC) fra EU.

Utrustningen uppfyller kraven från EU-direktivet 1999/5/EC om ansluten teleutrustning och ömsesidigt erkännande av utrustningen övrecensitörinnehåll (R&TTE).

Tämä laite vastaa EU:n radio- ja telelaiteläitedirektiivin (EU R&TTE Directive 1999/5/EC) vaatimuksia.

Conformité ENERGY STAR®

Certaines configurations de périphériques Dell sont conformes aux normes définies par le bureau EPA (Environmental Protection Agency) visant à promouvoir la création de produits à faible consommation d'énergie. Si l'étiquette ENERGY STAR® est apposée sur le panneau avant de votre périphérique, cela signifie que la configuration d'origine est conforme à ces exigences et que toutes les fonctions d'économie d'énergie ENERGY STAR® de votre périphérique ont été activées.

REMARQUE : Tout périphérique Dell portant l'étiquette ENERGY STAR® est certifié conforme aux exigences de la norme ENERGY STAR® définie par l'EPA au moment de sa configuration et de son expédition par Dell. Si vous apportez des modifications à la configuration d'origine (en installant, par exemple, des cartes d'extension ou des lecteurs), celles-ci risquent d'accroître la consommation d'énergie de votre périphérique au-delà des limites définies par le programme ENERGY STAR® de l'EPA.